

# BONALDO

## Flac

Designer: **Fabrice Berrux**



Flac - это название новой коллекции кофейных столиков, разработанной Fabrice Berrux для Bonaldo. Доступны три варианта высоты и столько же диаметров (Flac низкий, Flac средний, Flac высокий). Характерным элементом является столешница из закаленного литого стекла, которая воссоздает эффект поверхности воды: верхняя часть столешницы плавает на тонком металлическом основании, как бы изображая опору драгоценного камня. Различная высота, с которой предлагаются столики,

позволяет создавать интересные композиции, характеризующиеся тонкой игрой различных оттенков цвета, которые появляются при пересечении столешниц. В средних и низких версиях столешница также доступна из дерева, керамики и мрамора, что делает Flac универсальным элементом, идеально подходящим для любого стиля. Легкий дизайн изделия поддерживает металлическое основание, которое представляет собой крест из металлических ножек.



# Технические данные

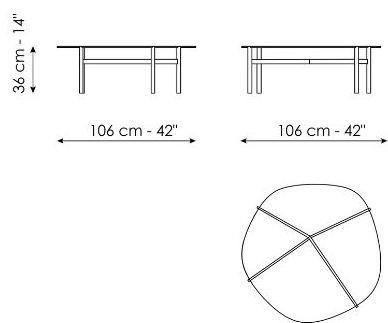

## Flac high

Ширина: 106cm  
Глубина: 106cm  
Высота: 36cm

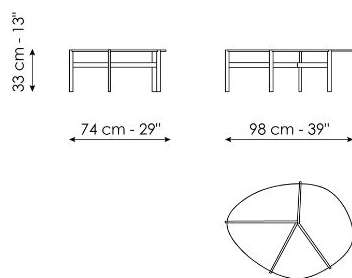

## Flac medium

Ширина: 98cm  
Глубина: 74cm  
Высота: 33cm

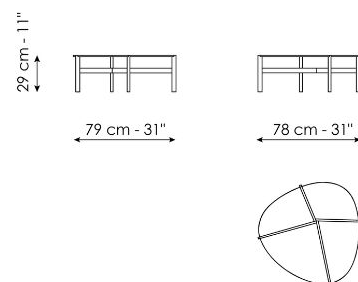

## Flac low

Ширина: 79cm  
Глубина: 78cm  
Высота: 29cm

# Finishes

## СТОЛЕШНИЦА

дерево



Шпонированное  
дерево  
Черный орех



Шпонированное  
дерево  
Дуб цвета угля

Мрамор



Мрамор  
Carrara



Мрамор  
Calacatta



Мрамор  
Emperador

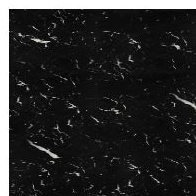

Мрамор  
Marquina



Мрамор  
Saint Denis

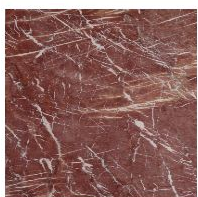

Мрамор  
Rosso Carpazi



Мрамор  
Fior di bosco



Мрамор  
Travertino Romano



Мрамор  
Dover White

## керамика



Матовая керамика  
Grigio Ardesia



Глянцевая  
керамика  
Calacatta

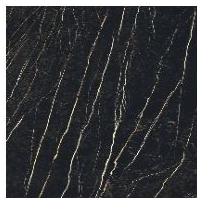

Матовая керамика  
Laurent



Керамика в  
шелковой отделке  
Calacatta macchia  
vecchia



Глянцевая  
керамика  
Imperial grey



Глянцевая  
керамика  
Rosso imperiale

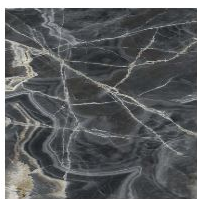

Глянцевая  
керамика  
Black Onyx



Глянцевая  
керамика  
Mountain peak



Матовая керамика  
Alaska White



Матовая керамика  
Augusta

## стекло



закаленное литое  
стекло  
Копченое



закаленное литое  
стекло  
Бронзирование

# ОСНОВАНИЕ

Металл категория Plus

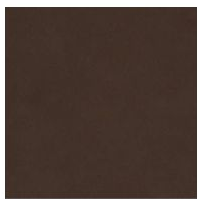

Крашенный металл  
Матовый  
бронзовый



Крашенный металл  
Матовый свинец

---

Materials, fabrics, leathers, colors and finishes are approximate and may slightly differ from actual ones. You can find the complete collection of Bonaldo fabrics and leathers on the website