



Struttura: telaio superiore in tubolare di acciaio inox verniciato a polvere color Bronzo con finitura lucida anti-touch. La struttura in acciaio è rivestita da un filato di polipropilene intrecciato Taslan (processo di testurizzazione a getto d'aria), Ø 6 mm. Il filato è disponibile nei colori Blu, Muschio, Ruggine, Sand, Teak e Testa di Moro.

In corrispondenza dell'innesto del telaio superiore alla base in legno sono presenti delle boccole di alluminio verniciato Bronzo lucido, con distanziali in DELRIN®.

Cuscinatura: cuscini sedile e schienale in poliuretano espanso ad alta resilienza e fibra idrorepellente. Al fine di migliorare la protezione delle imbottiture da acqua e umidità, tutti i cuscini sono rivestiti con una fodera in poliestere con trattamento idrorepellente. Tutti gli accessori utilizzati per la confezione - cerniere, filo - sono idrorepellenti e pertanto idonei all'utilizzo outdoor.

Sfoderabilità: il rivestimento dei cuscini sedile e schienale è completamente sfoderabile.

Base: portante, spessore 40 mm, in massello di teak (Tectona Grandis - First European Quality), finitura naturale, stabilizzato in forni di essiccazione. Lavorazione eseguita su macchina a controllo numerico, assemblaggio a 45° con incastri a pettine e bloccaggio tramite spinature.

Controtelaio in metallo verniciato per esterno. Cinghie elastiche per esterni intrecciate, in gomma sintetica e polipropilene, resistenti ai raggi UV.
Piedi: appoggio a terra tramite piedi in tubolare di acciaio inox, verniciato Bronzo, rivestiti in teak (Tectona Grandis - First European Quality), finitura naturale. Alle estremità di ciascun piede sono presenti degli elementi decorativi di alluminio verniciato color Bronzo con finitura lucida anti-touch. Piedini regolabili e scivolante protettivo in SEBS colore nero.

POLTRONA 77 CM E 96 CM / LOVESEAT

Base: portante, composta da una cornice di massello di teak (Tectona Grandis - First European Quality) finitura naturale, spessore 40 mm, e un basamento circolare di acciaio inox verniciato a polvere color Bronzo con finitura lucida anti-touch. Controtelaio in doghe di teak (Tectona Grandis - First European Quality), finitura naturale.

Structure: upper frame in tubular stainless steel with Bronze colour epoxy powder-coat and glossy anti-fingerprint finish.

The steel structure is clad in woven Taslan (air-jet weaving and texturizing process) 6 mm Ø polypropylene cord. The cord is available in Blue, Moss, Rust, Sand, Teak or Dark Brown colour. Near where the upper frame is coupled to the wood base, there are varnished polished Bronze colour aluminium anchors, with DELRIN® spacers.

Cushions: seat and backrest cushions in high-resilience polyurethane foam and eco-friendly, water-repellent fibre. In order to better protect the padding from water and humidity, all the cushions are encased in water-repellent polyester slipcovers. All the accessories - zippers, thread - are water-repellent and therefore appropriate for outdoor use.

Covers: seat and backrest cushion slipcovers are completely removable.

Base: weight-bearing, 40 mm thick, in solid teak (Tectona Grandis - First European Quality), natural finish, kiln-dried. Crafted on CNC machines, assembled at 45° with finger joints reinforced with dowel pins.

Metal underframe, exterior grade varnish finish. Woven elastic webbing for outdoor use in UV-resistant synthetic rubber and polypropylene.

Feet: rests on tubular stainless-steel feet, vanished Bronze colour, clad in teak (Tectona Grandis - First European Quality), with natural finish.

At the end of each foot there are decorative elements in aluminium varnished Bronze colour with glossy anti-fingerprint finish. Adjustable feet and black protective SEBS glides.

ARMCHAIR 77 CM AND 96 CM / LOVESEAT

Base: weight-bearing, composed of a frame in solid teak (Tectona Grandis - First European Quality) with natural finish, 40 mm thick, and a circular stainless-steel base with Bronze colour epoxy powder-coat and glossy anti-fingerprint finish. Underframe frame in teak slats (Tectona Grandis - First European Quality), natural finish.

Struktur: Oberer Rahmen aus Hohlprofil aus Edelstahl mit Pulverbeschichtung in der Farbe Bronze mit glänzender Anti-Fingerprint-Oberfläche. Das Stahlgestell ist mit einem Taslan-Gewebe aus Polypropylengarn (Lufttexturierungsverfahren), Ø 6 mm, bedeckt. Das Garn ist in den Farben Blau, Moosgrün, Rostbraun, Sand, Teak und Dunkelbraun erhältlich. An der Verbindungsstelle des oberen Rahmens mit dem Holzgestell befinden sich Buchsen aus Aluminium mit glänzender Lackierung in der Farbe Bronze und Abstandhaltern aus DELRIN®.

Kissen: Sitzkissen und Rückenkissen aus hochwiderstandsfähigem PU-Schaum und umweltfreundlicher, wasserabweisender Faser.

Zum Schutz der Polsterung vor Wasser und Feuchtigkeit verfügen alle Kissen über einen Polyesterbezug mit wasserabweisender Behandlung. Alle für die Konfektionierung verwendeten Accessoires (Reißverschlüsse, Garn) sind wasserabweisend und daher für den Outdoor-Bereich geeignet.

Abziehbarkeit: Der Bezug der Sitzkissen und Rückenkissen ist komplett abziehbar.

Basis: Tragend, Stärke 40 mm, aus massivem Teakholz (Tectona Grandis - First European Quality) mit naturbelassener Oberfläche, im Trocknungssofen stabilisiert.

Die Verarbeitung erfolgt auf Maschinen mit CNC-Steuerung und Zusammenbau im 45°-Winkel mit Fingerzinken und Blockierung über Dübelverbindungen. Gegenrahmen aus Metall mit Lackierung für den Außenbereich. Elastische geflochtene Riemen für den Außenbereich aus synthetischem Gummi und Polypropylen, UV-beständig.

Füße: Auflage auf dem Boden mit Füßen aus Hohlprofil aus Edelstahl mit Lackierung in der Farbe Bronze, verkleidet mit Teakholz (Tectona Grandis - First European Quality) mit naturbelassener Oberfläche.

Am Ende von jedem Fuß befinden sich dekorative Elemente aus Aluminium mit Lackierung in der Farbe Bronze mit glänzender Anti-Fingerprint-Oberfläche. Höhenverstellbare Füße mit Schutzgleitern aus SEBS in der Farbe Schwarz.

SESSEL 77 CM UND 96 CM / LOVESEAT

Basis: Tragende, aus einem Rahmen aus massivem Teakholz (Tectona Grandis - First European Quality) mit naturbelassener Oberfläche, Stärke 40 mm, und einer runden Basis aus Edelstahl mit Pulverbeschichtung in der Farbe Bronze mit glänzender Anti-Fingerprint-Oberfläche. Gegenrahmen aus Latten aus Teakholz (Tectona Grandis - First European Quality) mit naturbelassener Oberfläche.

Structure: cadre supérieur en tube d'acier inoxydable, thermolaqué couleur Bronze finition brillante anti-traces. La structure en acier est recouverte d'un fil en polypropylène tressé Taslan (procédé de texturation par jet d'air), Ø 6 mm. Le fil est disponible dans les couleurs suivantes : Bleu, Mousse, Rouille, Sand, Teck et Marron Foncé.

Des bagues en aluminium peint couleur Bronze brillant et des entretoises DELRIN® sont utilisées au niveau du raccordement entre le cadre supérieur et le piètement en bois.

Coussins: coussins d'assise et de dossier en mousse polyuréthane haute résilience et fibre déperlante écologique. Afin d'améliorer la protection des rembourrages contre l'eau et l'humidité, tous les coussins sont recouverts d'une housse en polyester avec traitement déperlant. Tous les accessoires utilisés pour la confection - fermetures à glissière, fil - sont déperlants et donc adaptés à une utilisation en extérieur.

Déhoussage: le revêtement des coussins d'assise et de dossier est entièrement déhoussable.

Base: portant, 40 mm d'épaisseur, en teck massif (Tectona Grandis - First European Quality), finition naturelle, stabilisé dans des fours de séchage. Fabrication effectuée sur une machine à commande numérique, assemblage à 45° à queue droite et blocage par tourillons.

Contre-cadre en métal peint pour l'extérieur. Sangles élastiques pour l'extérieur, en caoutchouc synthétique et polypropylène, résistantes aux rayons UV.

Pieds: repose sur des pieds en tube d'acier inoxydable, peint couleur Bronze, recouverts de teck (Tectona Grandis - First European Quality), finition naturelle.

Les extrémités de chaque pied sont dotées d'éléments décoratifs en aluminium peint couleur Bronze, finition brillante anti-traces. Embouts de pieds réglables et patins glisseurs en SEBS noir.

FAUTEUIL 77 CM ET 96 CM / LOVESEAT

Base: portant, composé d'un cadre en teck massif (Tectona Grandis - First European Quality), finition naturelle, 40 mm d'épaisseur, et d'un base rond en acier inoxydable thermolaqué couleur Bronze finition brillante anti-traces. Contre-cadre en lattes de teck (Tectona Grandis - First European Quality), finition naturelle.

Minotti

Il teak è stabilizzato in forni di essiccazione. Lavorazione eseguita su macchina a controllo numerico e assemblaggio tramite spinature ed incollaggio.

Appoggio a terra mezzo ruote unidirezionali in poliammide con fascia in poliuretano termoplastico e relativo supporto in acciaio inox. Le ruote permettono all'elemento di ruotare di 360°.

DAYBED CON SCHIENALE RECLINABILE

Struttura: in massello di teak (Tectona Grandis - First European Quality), finitura naturale, spessore 40 mm, stabilizzato in forni di essiccazione. Lavorazione eseguita su macchina a controllo numerico, assemblaggio a 45° con incastri a pettine e bloccaggio tramite spinature. Telaio in acciaio inox verniciato color Bronzo con finitura lucida anti-touch, rivestito con tessuto Batyline.

Schienale reclinabile a varie altezze con movimento ad incastro e cordicella di polipropilene color Tortora Melange fissata alla struttura.

Piedi: appoggio a terra tramite piedi in tubolare di acciaio inox, verniciato Bronzo, rivestiti in teak (Tectona Grandis - First European Quality), finitura naturale. Alle estremità di ciascun piede sono presenti degli elementi decorativi di alluminio verniciato color bronzo con finitura lucida anti-touch. Piedini regolabili e scivolante protettivo in SEBS colore nero.

Ruote: in teak (Tectona Grandis - First European Quality), finitura naturale, con anello protettivo in gomma nera assemblato alle ruote.

TAVOLINI E PIANI D'APPOGGIO

Piano: pietra Ceppo di Grè®, spessore 15 mm, stuccata e levigata. Sottopiano in HPL nero, spessore 10 mm. Il piano in pietra viene sottoposto ad un trattamento antimacchia, che tuttavia non ne garantisce la totale protezione.

Struttura: portante, in massello di teak (Tectona Grandis - First European Quality), finitura naturale, stabilizzato in forni di essiccazione.

Lavorazione eseguita su macchina a controllo numerico, assemblaggio a 45° con incastri a pettine e bloccaggio tramite spinature.

All'interno delle gambe vi è un tubolare di acciaio inox, verniciato nero. Alle estremità di ciascuna gamba sono presenti delle ghiere decorative di alluminio verniciato color Bronzo con finitura lucida anti-touch. Piedini regolabili in ABS.

The teak is kiln-dried. Crafted on CNC machines and assembled with dowel joinery and glue.

Rest on rigid castors in polyamide with thermoplastic polyurethane strip and stainless-steel support. The castors allow the element to swivel 360°.

DAYBED WITH RECLINING BACKREST

Structure: in solid teak (Tectona Grandis - First European Quality), 40 mm thick, natural finish, kiln-dried. Crafted on CNC machines, assembled at 45° with finger joints reinforced with dowel pins.

Frame in stainless steel, varnished polished Bronze colour with anti-fingerprint finish, upholstered with Batyline fabric. Backrest reclinable to several heights with snap-in movement and Dove Grey Melange polypropylene cord attached to the structure.

Feet: rests on tubular stainless-steel feet, vanished Bronze colour, clad in teak (Tectona Grandis - First European Quality), with natural finish.

At the end of each foot there are decorative elements in aluminium varnished Bronze colour with glossy anti-fingerprint finish. Adjustable feet and black protective SEBS glides.

Wheels: in teak, (Tectona Grandis - First European Quality), natural finish with protective black rubber ring attached to the wheels.

COFFEE TABLES AND TABLE-TOPS

Top: Ceppo di Grè® stone, 15 mm thick, filled and honed. Underpanel in black HPL, 10 mm thick. The stone top is treated for stain resistance, but this does not ensure total protection.

Structure: loadbearing, in solid teak (Tectona Grandis - First European Quality), natural finish, kiln-dried. Crafted on CNC machines, assembled at 45° with finger joints reinforced with dowel pins. The legs contain internal tubular stainless steel, varnished black. At the end of each leg there are decorative ferrules in aluminium varnished polished Bronze colour with anti-fingerprint finish. Adjustable ABS feet.

Das Teakholz wird im Trocknungssofen stabilisiert. Die Verarbeitung erfolgt auf Maschinen mit CNC-Steuerung und Zusammenbau über Dübelverbindungen und Verleimen. Auflage auf dem Boden mit Rollen aus Polyamid mit Lauffläche aus thermoplastischem PU und Lager aus Edelstahl. Durch die Rollen ist das Element um 360° drehbar.

DAYBED MIT VERSTELLBARER RÜCKENLEHNE

Struktur: Aus massivem Teakholz (Tectona Grandis - First European Quality) mit naturbelassener Oberfläche, Stärke 40 mm, im Trocknungssofen stabilisiert.

Die Verarbeitung erfolgt auf Maschinen mit CNC-Steuerung und Zusammenbau im 45°-Winkel mit Fingerzinken und Blockierung über Dübelverbindungen.

Rahmen aus Edelstahl mit glänzender Anti-Fingerprint-Lackierung in der Farbe Bronze und Batyline Stoffbezug. Rückenlehne verstellbar in verschiedenen Höhen mit Bewegung mit Einrasten und Polypropylenschnur in der Farbe Taupe Melange, die am Rahmen befestigt ist.

Füße: Auflage auf dem Boden mit Füßen aus Hohlprofil aus Edelstahl mit Lackierung in der Farbe Bronze, verkleidet mit Teakholz (Tectona Grandis - First European Quality) mit naturbelassener Oberfläche.

Am Ende von jedem Fuß befinden sich dekorative Elemente aus Aluminium mit Lackierung in der Farbe Bronze mit glänzender Anti-Fingerprint-Oberfläche. Höhenverstellbare Füße mit Schutzgleitern aus SEBS in der Farbe Schwarz.

Rollen: Aus Teakholz (Tectona Grandis - First European Quality) mit naturbelassener Oberfläche mit Schutzring aus schwarzem Gummi an den Rollen.

BEISTELLTISCHE UND ABLAGEFLÄCHEN

Tischplatte: Ceppo di Grè®

Naturstein, Stärke 15 mm, gekittet und poliert. Unterplatte aus HPL in Schwarz, Stärke 10 mm.

Die Tischplatte aus Stein verfügt über eine Fleckenschutzbehandlung, die aber nicht für den totalen Schutz garantieren kann.

Struktur: Tragende Struktur aus massivem Teakholz (Tectona Grandis - First European Quality) mit naturbelassener Oberfläche, im Trocknungssofen stabilisiert.

Die Verarbeitung erfolgt auf Maschinen mit CNC-Steuerung und Zusammenbau im 45°-Winkel mit Fingerzinken und Blockierung über Dübelverbindungen. In den Beinen befindet sich ein Edelstahlrohr mit Lackierung in Schwarz.

Am Ende von jedem Bein befinden sich dekorative Ringschrauben aus Aluminium mit Lackierung in der Farbe Bronze mit glänzender Anti-Fingerprint-Oberfläche. Höhenverstellbare Füße aus ABS.

Le teck est stabilisé dans des fours de séchage. Fabrication effectuée sur une machine à commande numérique et assemblage par tourillons et collage.

Repose sur des roues fixes en polyamide avec bandage en polyuréthane thermoplastique et monture en acier inoxydable. Les roulettes permettent à l'élément de tourner à 360°.

DAYBED AVEC DOSSIER INCLINABLE

Structure : en teck massif (Tectona Grandis - First European Quality), finition naturelle, 40 mm d'épaisseur, stabilisé dans des fours de séchage. Fabrication exécutée sur une machine à commande numérique, assemblage à 45° à queue droite et blocage par tourillons.

Cadre en acier inoxydable peint couleur Bronze finition brillante anti-traces, recouvert de tissu Batyline.

Dossier inclinable à différentes hauteurs doté d'un mouvement à encastrement et cordelette en polypropylène couleur Tourterelle Mélangé fixée sur la structure.

Pieds : repose sur des pieds en tube d'acier inoxydable, peint couleur Bronze, recouverts de teck (Tectona Grandis - First European Quality), finition naturelle. Les extrémités de chaque pied sont dotées d'éléments décoratifs en aluminium peint couleur Bronze, finition brillante anti-traces. Embouts de pieds réglables et patins glisseurs en SEBS noir.

Roues : en teck (Tectona Grandis - First European Quality), finition naturelle, avec bandage en caoutchouc noir fixé sur les roues.

PETITE TABLES ET TABLETTES

Plateau : pierre Ceppo di Grè®, 15 mm d'épaisseur, rebouchée et polie. Sous-plateau en HPL noir, 10 mm d'épaisseur. Le plateau en pierre est soumis à un traitement antitache qui cependant ne garantit pas une protection totale.

Structure : portante en teck massif (Tectona Grandis - First European Quality), finition naturelle, stabilisé dans des fours de séchage.

Fabrication effectuée sur une machine à commande numérique, assemblage à 45° à queue droite et blocage par tourillons. L'intérieur des pieds est en tube d'acier inoxydable, peint en noir. Les extrémités de chaque pied sont dotées de bagues décoratives en aluminium peint couleur Bronze, finition brillante anti-trace.

Embouts de pieds réglables en ABS.

DIMENSIONI MODULO | MODULE DIMENSION

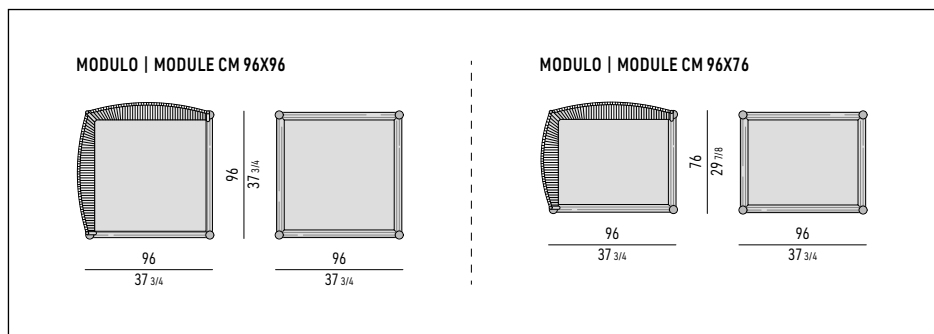

POLTRONE E LOVESEAT | ARMCHAIRS AND LOVESEAT

POLTRONA CM 77X74
ARMCHAIR CM 77X74

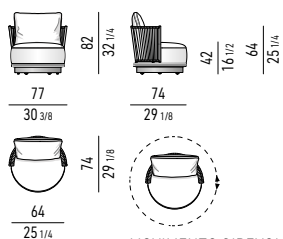

MOVIMENTO GIREVOLE 360°
360° SWIVEL MOVEMENT

POLTRONA CM 96X94
ARMCHAIR CM 96X94

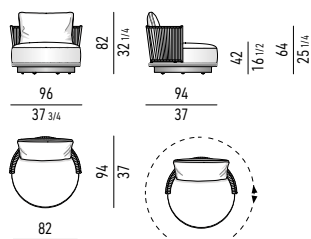

MOVIMENTO GIREVOLE 360°
360° SWIVEL MOVEMENT

LOVESEAT CM 168X164
LOVESEAT CM 168X164

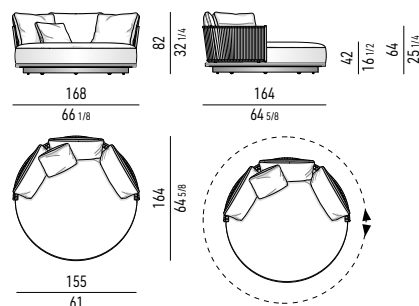

MOVIMENTO GIREVOLE 360°
360° SWIVEL MOVEMENT

RIVESTIMENTO STRUTTURA STRUCTURE COVER

FILATO POLIPROPILENE POLYPROPYLENE CORD



TAVOLINI | COFFEE TABLES

STRUTTURA STRUCTURE

ACCIAIO INOX STAINLESS STEEL

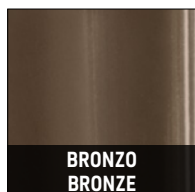

BASE E PIEDI BASE AND FEET

TEAK

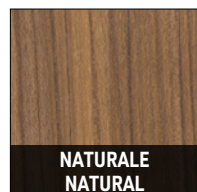

ELEMENTI DECORATIVI DECORATIVE ELEMENTS

ALLUMINIO LUCIDO POLISHED ALUMINIUM

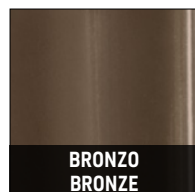

PIANO TOP

PIETRA STONE



STRUTTURA STRUCTURE

TEAK

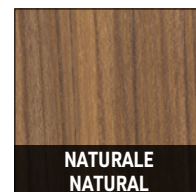

Minotti

MODULO CM 96X96 | MODULE CM 96X96

DIVANO | SOFA

DIVANO CM 216X109
SOFA CM 216X109

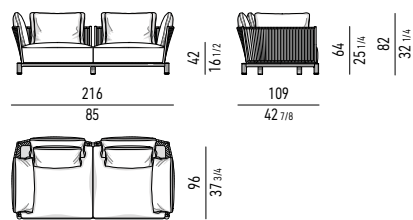

ELEMENTO ANGOLARE | CORNER ELEMENT

ELEMENTO ANGOLARE CM 109X109
CORNER ELEMENT CM 109X109

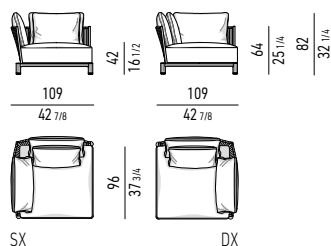

ELEMENTI TERMINALI | ELEMENTS WITH 1 ARMREST

ELEMENTO TERMINALE CM 209X109
ELEMENT WITH 1 ARMREST CM 209X109

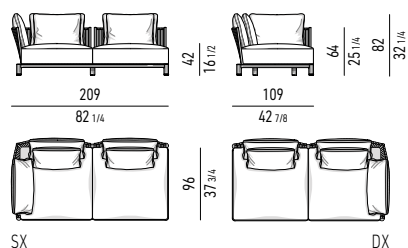

ELEMENTO TERMINALE CON TOP CM 209X109
ELEMENT WITH 1 ARMREST WITH TOP CM 209X109

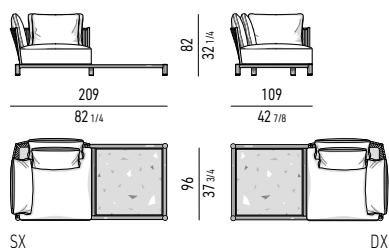

ELEMENTO TERMINALE PENISOLA CM 209X109
OPEN-END ELEMENT WITH ARMREST CM 209X109

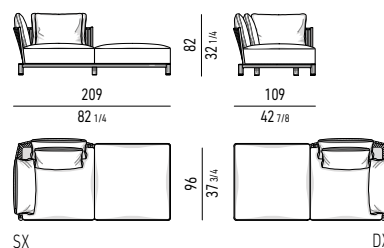

ELEMENTI CENTRALI | CENTRAL ELEMENTS

ELEMENTO CENTRALE CM 102X109
CENTRAL ELEMENT CM 102X109

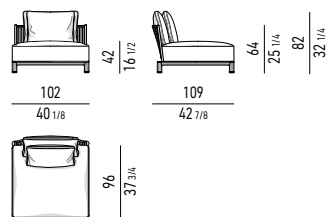

ELEMENTO CENTRALE CM 202X109
CENTRAL ELEMENT CM 202X109

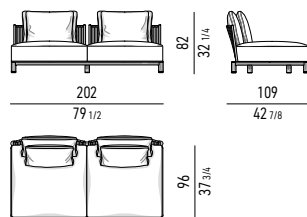

ELEMENTO CENTRALE CON TOP CM 202X109
CENTRAL ELEMENT WITH TOP CM 202X109

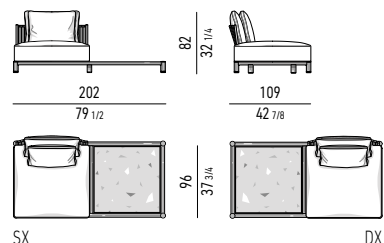

ELEMENTO PENISOLA | OPEN-END ELEMENT

ELEMENTO PENISOLA CM 202X109
OPEN-END ELEMENT CM 202X109

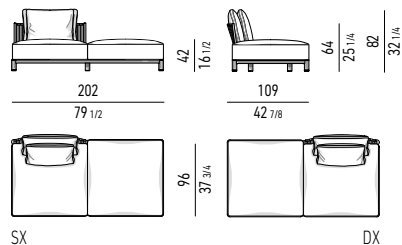

POUF | OTTOMANS

POUF CM 102X102
OTTOMAN CM 102X102

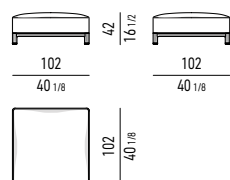

POUF CM 202X102
OTTOMAN CM 202X102

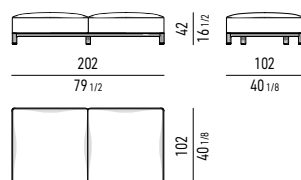

POUF CON TOP CM 202X102
OTTOMAN WITH TOP CM 202X102

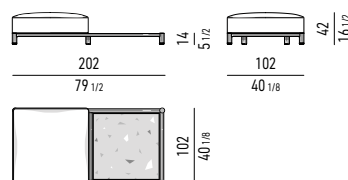

MODULO CM 96X76 | MODULE CM 96X76

DIVANO | SOFA

DIVANO CM 216X89
SOFA CM 216X89

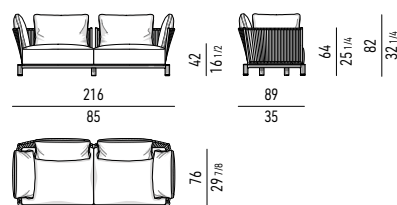

ELEMENTI TERMINALI | ELEMENTS WITH 1 ARMREST

ELEMENTO TERMINALE CM 109X89
ELEMENT WITH 1 ARMREST CM 109X89

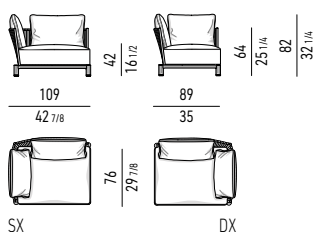

SX DX

ELEMENTO TERMINALE CM 209X89
ELEMENT WITH 1 ARMREST CM 209X89

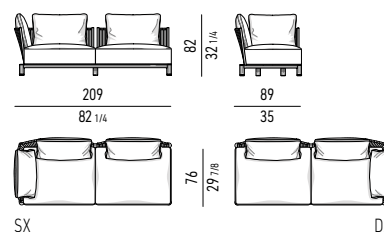

SX DX

ELEMENTO TERMINALE CON TOP CM 209X89
ELEMENT WITH 1 ARMREST WITH TOP CM 209X89

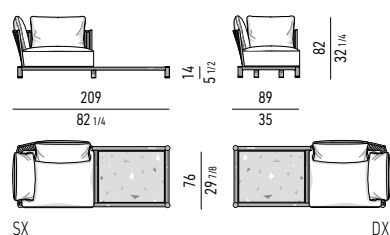

SX DX

ELEMENTO TERMINALE PENISOLA CM 209X89
OPEN-END ELEMENT WITH ARMREST CM 209X89

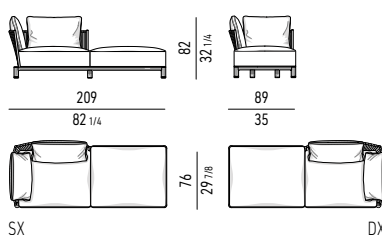

SX DX

ELEMENTI CENTRALI | CENTRAL ELEMENTS

ELEMENTO CENTRALE CM 102X89
CENTRAL ELEMENT CM 102X89

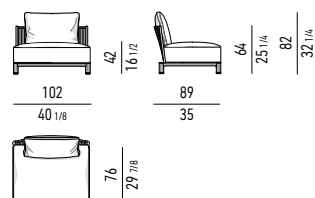

ELEMENTO CENTRALE CM 202X89
CENTRAL ELEMENT CM 202X89

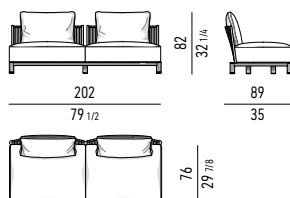

SX DX

ELEMENTO CENTRALE CON TOP CM 202X89
CENTRAL ELEMENT WITH TOP CM 202X89

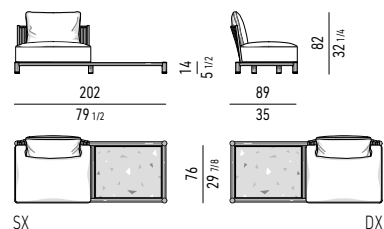

SX DX

ELEMENTO PENISOLA | OPEN-END ELEMENT

ELEMENTO PENISOLA CM 202X89
OPEN-END ELEMENT CM 202X89

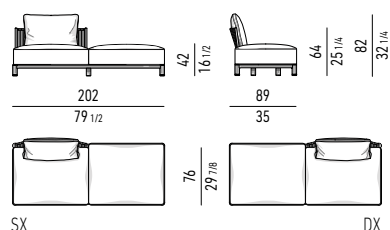

SX DX

POUF | OTTOMANS

POUF CM 102X82
OTTOMAN CM 102X82

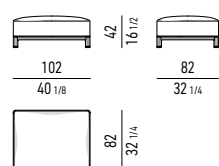

POUF CM 202X82
OTTOMAN CM 202X82

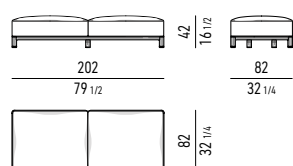

POUF CON TOP CM 202X82
OTTOMAN WITH TOP CM 202X82

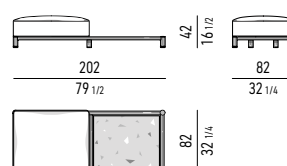

Minotti

DAYBED

DAYBED CON SCHIENALE RECLINABILE CM 205
 DAYBED WITH RECLINING BACKREST CM 205

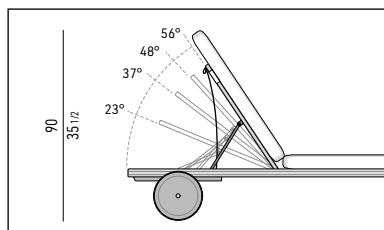
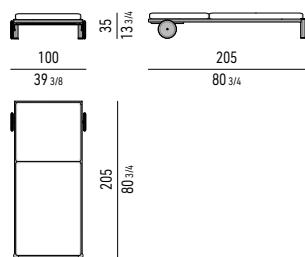

CUSCINI OPTIONAL | OPTIONAL CUSHIONS

CUSCINO SCHIENALE OPTIONAL CM 75X50
 OPTIONAL BACKREST CUSHION CM 75X50

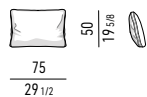

CUSCINO SCHIENALE OPTIONAL CM 65X50
 OPTIONAL BACKREST CUSHION CM 65X50

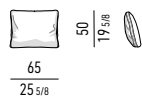

CUSCINO OPTIONAL CM 50X50
 OPTIONAL CUSHION CM 50X50

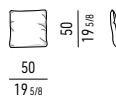

CUSCINO OPTIONAL CM 45X45
 OPTIONAL CUSHION CM 45X45

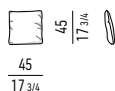

CUSCINO OPTIONAL CM 45X40
 OPTIONAL CUSHION CM 45X40

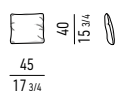

CUSCINO OPTIONAL CON FASCIA CM 45X40
 OPTIONAL CUSHION WITH BAND CM 45X40

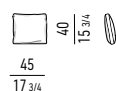

TAVOLINI | COFFEE TABLES

TAVOLINO CM 60X63 H40
 COFFEE TABLE CM 60X63 H40

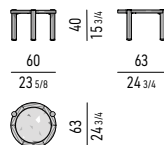

TAVOLINO CM 100X103 H28
 COFFEE TABLE CM 100X103 H28

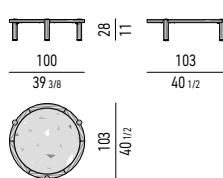

TAVOLINO CM 82X82 H14
 COFFEE TABLE CM 82X82 H14

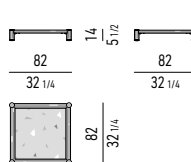

TAVOLINO CM 102X82 H14
 COFFEE TABLE CM 102X82 H14

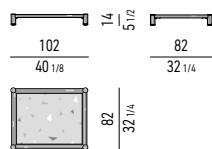

TAVOLINO CM 102X102 H14
 COFFEE TABLE CM 102X102 H14

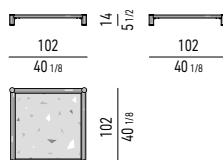

TAVOLINO CM 102X102 H28
 COFFEE TABLE CM 102X102 H28

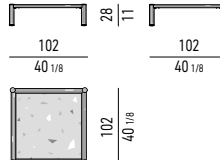

OPTIONAL RAIN COVER

